

ebretti[®]

electric

EUROPE

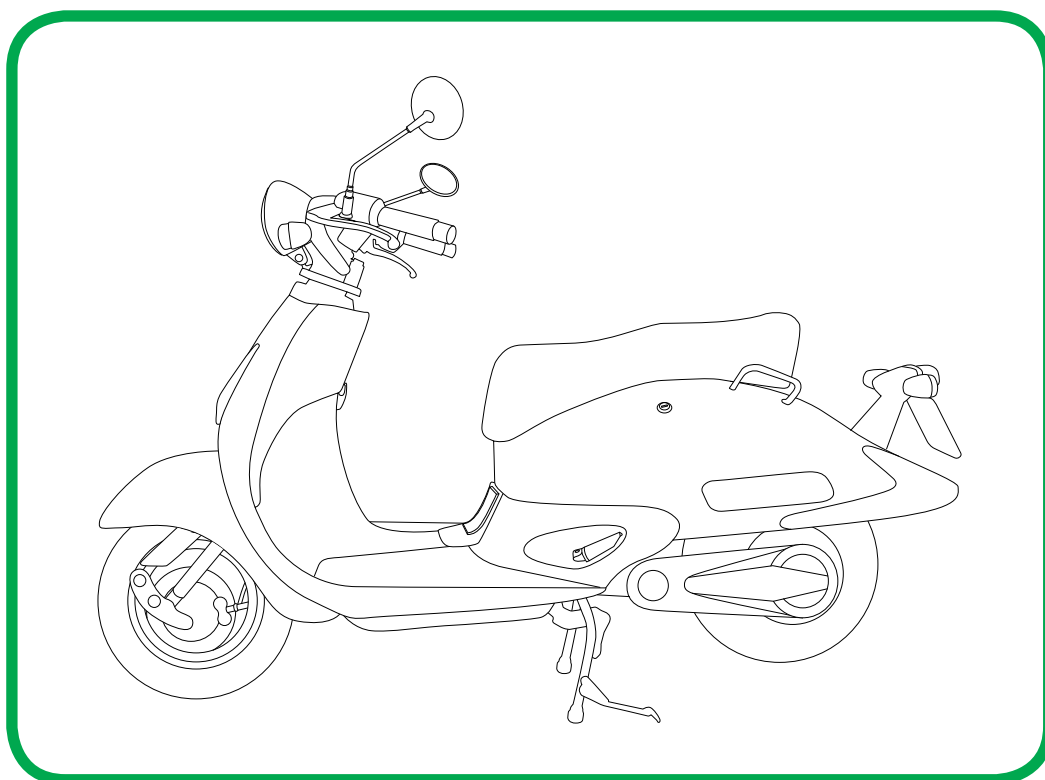

Gebruikershandleiding

Gebruiks- en onderhoudsinstructies
en stempelkaart servicebeurten voor:

Ebretti model 518

- versie 1.3 / mei 2010 -

Ebretti adviseert om voor het eerste gebruik van uw scooter
deze handleiding zorgvuldig door te nemen!

Introductie

Hartelijk gefeliciteerd met de aankoop van je eigen Ebretti elektrische scooter! Met Ebretti kies je voor kwaliteit, een mooi design en een milieubewuste en duurzame lifestyle.

De Ebretti 518 is milieuvriendelijk, stil en ook nog eens voordelig in onderhouds- en gebruikskosten.

In deze handleiding vind je belangrijke informatie en handige tips om langdurig en optimaal gebruik te kunnen maken van jouw Ebretti. Lees deze handleiding daarom goed door voordat je de Ebretti in gebruik neemt.

Heb je na het lezen van deze handleiding nog vragen of opmerkingen dan kun je uiteraard altijd contact opnemen met de dealer.

Ebretti wenst je veel rijplezier!

Met vriendelijke groeten,

Ebretti Europe BV
www.ebretti.com

Deze handleiding is met de grootst mogelijke zorgvuldigheid samengesteld. Aansprakelijkheid als gevolg van druk- en/of zelffouten is echter nadrukkelijk uitgesloten.

Geprint op gerecycled papier.

Copyright ©: Ebretti Europe BV

Inhoud

Pag.	Hoofdstuk
5	1. Belangrijke tips en aanbevelingen
6	2. Specificaties
7	3. Voertuig Identificatie Nummer (VIN)
7	4. Voor het besturen van de Ebretti 518
8	5. De Ebretti 518
8	5a Overzicht Ebretti 518
9	5b Het gebruik van de Ebretti 518
10	6. Accu
10	6a Hoofdschakelaar aan en uitzetten
11	6b Accu opladen
12	6c Levensduur van de accu
12	6d Langdurige stalling
12	6e Actieradius
13	7. Van starten tot uitschakelen
13	7a Starten
13	7b Snelheid verhogen/verminderen
13	7c Motor uitschakelen
14	7d Stuurslot
14	7e Remmen
14	7f Waarschuwinglampje lage accu capaciteit
14	7g Parkeerrem
15	8. Voor- en achterlicht
16	9. Richtingaanwijzer
16	10. Claxon
17	11. Middenbok
18	12. Opbergruimte
18	13. Achterrem
18	14. Voorrem
19	15. Monteren van de spiegels
19	16. Remsysteem ontluichten
20	17. Vervangen van de lampen van de verlichting en richtingaanwijzers
22	18. Onderhoud
23	19. Garantie
23	19a Garantiekaart
23	19b Garantietermijn (met een maximum van 15.000 km)
24	20. Behandeling klachten
24	21. Wettelijke eisen
24	22. Veel gestelde vragen
26	23. Stempelkaart servicebeurten

1. Belangrijke tips en aanbevelingen

- Lees deze gebruikshandleiding goed door en volg de beschreven aanwijzingen op.
- Gebruik alleen de bijgeleverde originele Ebretti lader om de accu's van uw Ebretti scooter op te laden.
- Gebruik de bijgeleverde originele lader alleen voor jouw Ebretti.
- Steek geen voorwerpen in het contact van de lader.
- Sluit openingen in de behuizing van de lader nooit af. Dit remt de koeling af en kan de lader onherstelbaar beschadigen. Tevens verhoogt dit het risico op brand.
- Verschillende factoren (weersomstandigheden, reactiesnelheid etc.) zijn van invloed op de remweg. Houd hiermee vooral rekening bij regen, sneeuw of ijsel op het wegdek.
- Sluit het gas af bij remmen (zowel met voor- als achterrem), zodat je bij loslaten van de rem niet verrast wordt door een onverwacht weer snel optrekkende scooter. Geef gedoseerd weer gas om verder te rijden.
- De Ebretti is fluisterstil. Houd er rekening mee dat andere verkeersdeelnemers (vooral voetgangers) je niet horen aankomen.
- De elektrische motor zit in het achterwiel gemonteerd. Rij niet door hele diepe plassen. Mocht de elektronica toch nat worden zijn laat deze dan goed drogen en neem contact op met de Ebretti dealer.
- Bij werkzaamheden aan of bij het achterwiel (bijvoorbeeld reinigen van de velg) moet je ervoor zorgen dat de hoofdschakelaar op "OFF" staat (zie figuur 6.1). Dit voorkomt dat de motor ongewild gaat draaien en afknelling of letsel veroorzaakt.
- Wanneer de accuspanning afneemt, neemt ook de maximale snelheid van de Ebretti scooter langzaam af. Daarnaast gaan de accu's langer mee wanneer deze niet te vaak volledig ontladen worden. Zo voorkomt je ook het risico dat je met een lege accu komt te staan.
- De afstand die kan worden gereden op een volledig opgeladen accu is mede afhankelijk van de manier van gebruik. De afstand neemt af bij: regelmatig sterk afremmen en weer optrekken, overbelasting, hele lage of hoge buiten-temperaturen, overmatige acceleratie en een te lage bandenspanning.
- Draag tijdens het rijden liefst beschermende kleding.
- Transporteer goederen altijd op de daarvoor bedoelde plaatsen. Dus geen tassen e.d. aan het stuur hangen. Dit om ongelukken te voorkomen.
- Denk aan het gewicht van de scooter. Houdt hier vooral rekening mee wanneer de snelheid van de scooter laag is.
- Wees voorzichtig met het op- en afrijden van (hoge) stoeppranden. Dit kan de velgen, de wielophanging en de bodem van de scooter beschadigen.

6. Accu

6a Hoofdschakelaar aan- en uitzetten

Om de scooter te kunnen starten moet de hoofdschakelaar op "ON" staan (fig. 6.1). De hoofdschakelaar bevindt zich onder het zadel. Deze is met de contactsleutel te openen

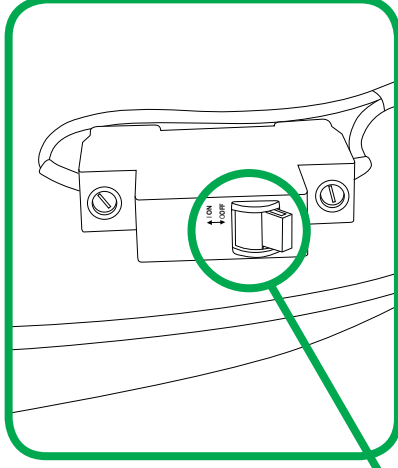

Figuur 6.1

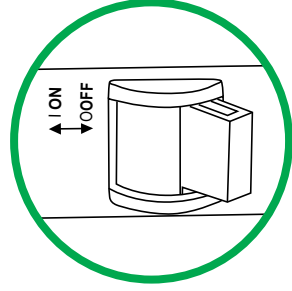

Zet de hoofdschakelaar op "OFF" wanneer de scooter wordt vervoerd of voor langere tijd niet gebruikt wordt. Aangeraden wordt om bij buiten parkeren de hoofdschakelaar altijd op OFF te zetten.

6b Accu opladen *)

Op het instrumentendisplay bevindt zich de accu conditiemeter.

Let op, het werkelijke niveau van de accu is pas zichtbaar wanneer je rijdt!

Wanneer de wijzer in het rode gebied staat moet de accu eerst worden opgeladen voor je verder rijdt. Gebruik voor het opladen van de accu altijd de originele bijgeleverde Ebretti lader om schade aan de accu te voorkomen. Sluit nooit het lichtnet (220 V) direct aan op de scooter! De accu aansluiting bevindt zich achter het zwarte klepje (fig. 6.2).

Let op! Altijd eerst de hoofdschakelaar op "ON" zetten voor de lader wordt aangesloten! Sluit altijd eerst de lader aan op de scooter en steek dan pas de stekker in het stopcontact met 220 volt / 50Hz. Het opladen van de accu duurt gemiddeld 6 tot 8 uur.

De accu moet volledig opgeladen worden. Als het rode lampje brandt is de Ebretti aan het opladen, zodra het lichtje op de lader groen wordt is de accu opgeladen.

Laad de accu op in een droge en goed geventileerde omgeving met de scooter op de middenbok. Bij opladen buiten (bij regenachtig weer) de scooter altijd onder een afdak plaatsen.

Zorg dat de lader te allen tijde droog blijft.

Na het loskoppelen van de lader van de scooter blijft de ingebouwde ventilator nog enkele minuten nakoelen om oververhitting van de lader te voorkomen.

*) zie ook de *gebruikersmanual Lader*

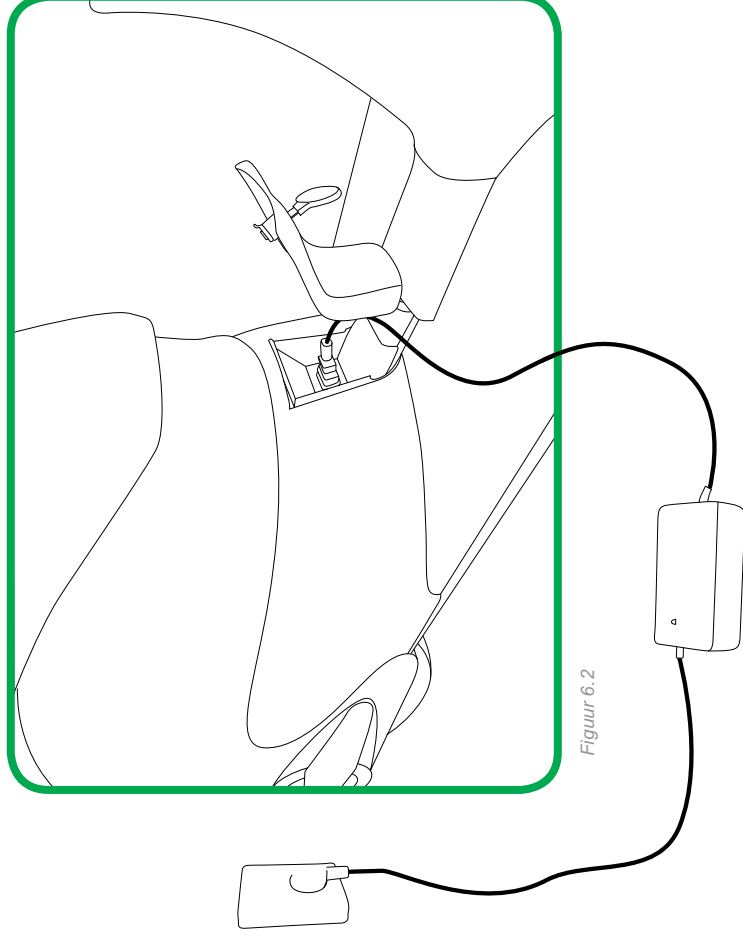

Figuur 6.2

7d Stuurslot

Met het stuurslot kan het stuur geblokkeerd worden.

Op het stuurslot zetten:

Draai het stuur geheel naar links, druk de contactsleutel in het contactslot en draai de sleutel linksom. Haal vervolgens de sleutel uit het contactslot.

Van het stuurslot halen:

Steek de sleutel in het contactslot en draai de sleutel naar rechts.



Figuur 7.3

7e Remmen

De Ebretti 518 beschikt over een hydraulische schijfrem vóór en een trommelrem achter. De remmen worden bediend met de hendels aan weerszijden van het stuur, hierbij is links de achterrem en rechts de voorrem. Elk van beide hendels zal het remlicht activeren.

Knijp nooit te abrupt de voorrem in om blokkeren en ongelukken te voorkomen. Bouw de remdruk altijd op.

De motor wordt automatisch uitgeschakeld, wanneer er wordt geremd. Zorg er daarom voor dat je voor het remmen het gashendel eerst terugdraait zodat je niet plotseling naar voren schiet als je de rem weer loslaat.

7f Waarschuwingslampje lage accu capaciteit

Indien aanwezig, zal dit waarschuwingslampje continu gaan branden zodra de accu capaciteit zodanig is afgenomen dat de Ebretti nog een afstand van maximaal circa 5 kilometer kan afleggen. Let op: ook bij maximale accu capaciteit kan dit lampje bij het accelereren gaan branden, dit is echter normaal en is geen indicatie van een lage accu capaciteit.

7g Parkeerrem

Indien aanwezig, is op de linker remhendel de parkeerrem te vinden. Deze wordt ingeschakeld door het hendel volledig in te trekken en vervolgens de kap van parkeerrem over het hendel te draaien en het remhendel weer los te laten. Om te ontgrendelen alleen het remhendel intrekken, de parkeerrem ontgrendelt dan automatisch.

8. Voor- en achterlicht

De verlichting kan worden aan- en uitgeschakeld met de bovenste schakelaar op het rechter handvat (fig. 8.1).

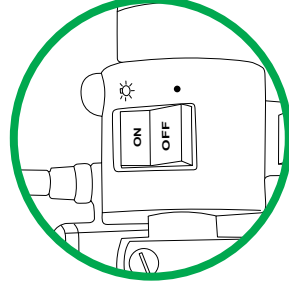

Figuur 8.1

Het dimlicht en grootlicht kan worden ingeschakeld met de bovenste schakelaar op het linker handvat (fig. 8.2). Wanneer het grootlicht is ingeschakeld, brandt het indicatielampje op het dashboard. Wisselen tussen grootlicht en dimlicht kan middels de knop op het linker handvat (fig. 8.2).

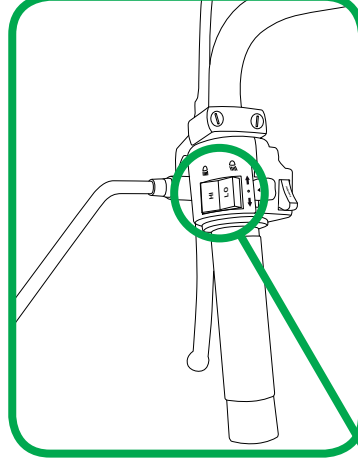

Figuur 8.2

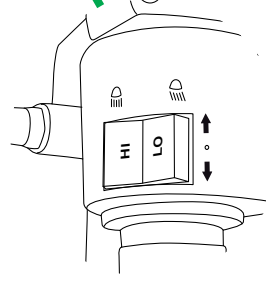

12. Opbergruimte

De Ebretti is voorzien van een afsluitbaar opbergvak onder het zadel (fig. 12.1).

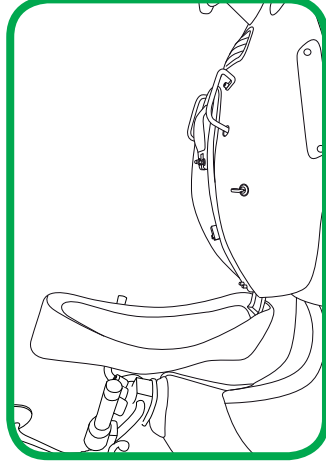

Figuur 12.1

13. Achterrem

Wanneer de remmen niet ingeknepen zijn moeten beide wielen vrij kunnen draaien zonder enige weerstand. Wanneer de linkerhandrem ingeknepen wordt moet het achterwiel direct geremd worden. Hetzelfde geldt voor de rechterhandrem en het voorwiel. Is dit niet het geval dan moeten uw remmen mogelijk worden afgesteld. Neem in dat geval contact op met de dealer.

14. Voorrem

Het niveau van de remvloeistof kan gecontroleerd worden aan de rechterkant van het stuur. Als het stuur recht staat kan het olieniveau in het reservoir middels het kijkglasje worden afgelezen (fig. 14.1). Mochten er problemen zijn met de voorrem of het remvloeistofniveau neem dan contact op met de dealer.

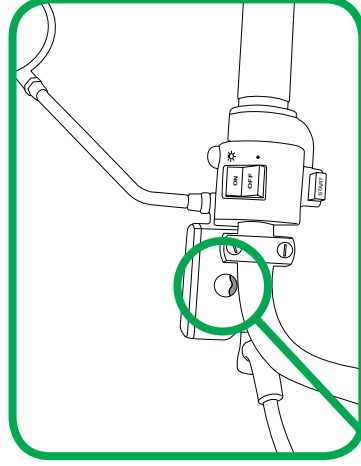

Figuur 14.1

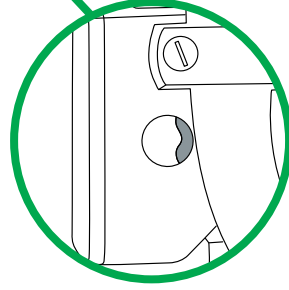

15. Monteren van de spiegels

Je Ebretti wordt geleverd met een rechter- en een linkerspiegel. De spiegels moeten op het stuur in de daarvoor bedoelde schroefgaten worden geschroefd.

Dit gaat als volgt:

- Schroef de spiegel gedeeltelijk vast door deze rechtsom te rond te draaien (fig. 15.1).
- Positioneer de spiegel in de juiste stand.
- Draai de moer rechtsom vast met een steeksleutel, zodat hij de spiegel fixeert in de goede stand. (fig. 15.2).

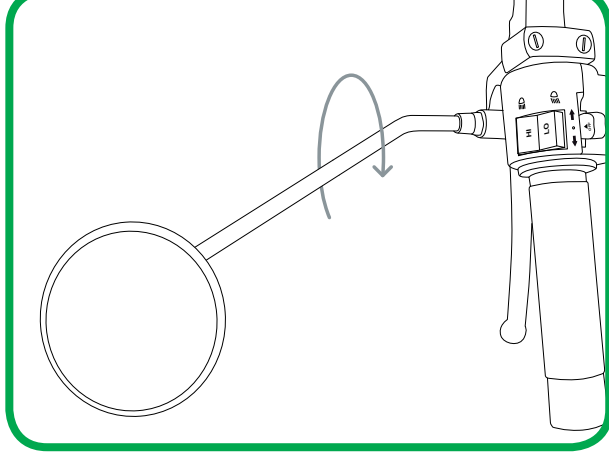

Figuur 15.1

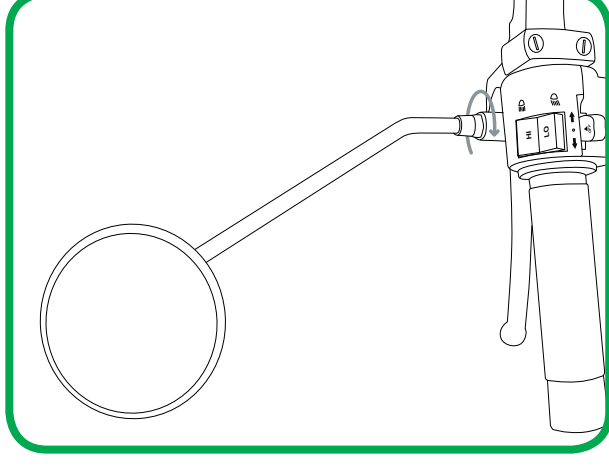

Figuur 15.2

16. Remleidingen en cilinder ontluchten

Wanneer de remdruk afneemt, duidt dit veelal op lucht in de remleiding. De remleiding en de cilinder moeten in dat geval worden ontluicht. Let op! Remvloeistof is erg agressief, het kan de lak en onderdelen ernstig kan beschadigen. Laat het ontluchten van de remmen over aan de dealer.

Voor het vervangen van de lampen dienen enkele onderdelen gedemonteerd te worden. In de volgende tabel kun je zien wat voor lampen er in de Ebretti 518 worden gebruikt.

Lampsoorten	
Koplamp - grootlicht	12 V / 35-35 W
Richtingaanwijzer	12 V / 10 W (2x), voor en achter
Achterlicht	12 V / 5-21 W

Figuur 17.1

Om het lampje van de koplamp te vervangen dien je eerst de afdichtingring om het glas te verwijderen door de schroef (fig 17.1) los te draaien.

Om het lampje van het achterlicht te vervangen dien je eerst het rode achter-lichtglas te verwijderen door beide schroeven los te draaien (fig 17.2).

Figuur 17.2

Richtingaanwijzers

Om het lampje van een richtingaanwijzer te vervangen dienen de onderstaande stappen doorlopen te worden. Als alle richtingaanwijzers niet werken, kan ook de clignoteur defect zijn. Neem in dat geval contact op met de dealer.

1. Draai het oranje kapje met de hand naar rechts (fig. 17.3).
2. Het oranje doorschijnende kapje kan nu verwijderd worden.
3. Draai het lampje los door het tegen de klok in te draaien.
4. Plaats een nieuwe lamp (12 V / 10 W).
5. Plaats de reflector weer goed in de behuizing en druk het oranje kapje erop.
6. Bevestig het oranje kapje weer door het naar links te draaien.

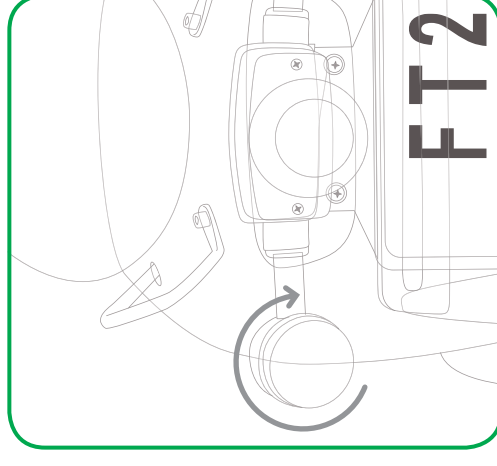

Figuur 17.3

18. Onderhoud

Ebretti adviseert om je scooter regelmatig (minimaal eenmaal per 12 maanden) te laten controleren door de dealer.

Om er zeker van te zijn dat je Ebretti altijd optimaal en veilig functioneert, is regelmatig onderhoud bij de Ebretti dealer noodzakelijk. Breng je Ebretti dan ook iedere 4.000 kilometer bij de officiële Ebretti dealer voor een servicebeurt. Alleen met een afgestempelde servicekaart (zie pag. 26) kom je in aanmerking voor de volledige Ebretti garantie.

Goed onderhoud van je Ebretti vergroot de levensduur. Naast de reguliere servicebeurten adviseren wij om de volgende controles uit te voeren:

Voor elke rit:

1. Controleer de richtingaanwijzers, de claxon, de verlichting en het remlicht.
2. Controleer of de remmen werken.
3. Controleer of de dashboardsignalen werken.

Controleer regelmatig:

1. De bandenspanning (voorwiel: 2,5 bar, achterwiel 2,5 bar).
2. De profieldiepte van de banden en eventuele beschadigingen (scheurtjes/spijkers). Vervang de banden wanneer de profieldiepte minder dan 2 mm is of indien de band ernstig beschadigd is.
3. De remmen. Zorg ervoor dat de remblokken nog over voldoende dikte beschikken. In geval van twijfel raadpleeg de dealer.
4. Controleer de remleiding op lekkages (fig 18.1).
5. Controleer alle kabels op beschadigingen.

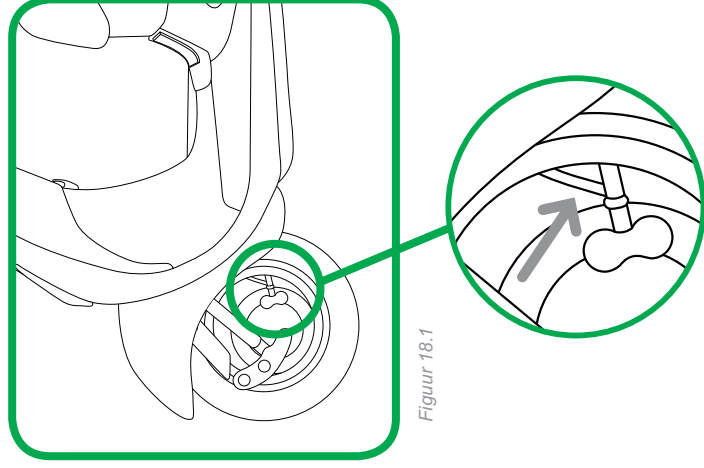

Figuur 18.1

Als je denkt dat een functie niet goed werkt of als je twijfelt, neem dan contact op met de dealer.

De levensduur van onze accu's is bij juist gebruik gemiddeld 3 jaar. Wanneer een accu vervangen moet worden, gebruik dan uitsluitend originele Ebretti accu's en laat deze vervangen door de dealer.

Gebruik bij het reinigen van de scooter nooit een hoge drukspuit. Dit kan de elektronica van de scootermotor in het achterwiel beschadigen. Let er ook op dat er geen water in het accucompartiment of bij de elektronica komt.

19. Garantie

19a Garantiekaart

Om gebruik te kunnen maken van de garantie is het van belang dat de meegeleverde garantiekaart correct wordt ingevuld en vervolgens wordt opgestuurd naar Ebretti Europe BV, en dat alle servicebeurten tijdig uitgevoerd worden.

19b Garantietermijn (met een maximum van 15.000 km)

Ebretti verleent garantie op de volgende onderdelen:

Onderdeel	Garantie-termijn*	Specifieke dekking
Elektrische motor	2 jaar	Wanneer de elektrische motor niet functioneert, zal deze gerepareerd of vervangen worden ter beoordeling van de fabrikant.
Frame, voorvork	6 jaar	Wanneer er sprake is van doorroesten van binnenuit, een kapotte las, breuk in het frame of in de voorvork wordt deze onder garantie vervangen / gerepareerd.
Lader	2 jaar	Wanneer de lader niet functioneert, wordt deze onder garantie vervangen.
Controller en converter	2 jaar	Wanneer de controller niet functioneert, zal deze gerepareerd of vervangen worden ter beoordeling van de fabrikant.
Accu	1 jaar	Wanneer het vermogen van de accu lager is dan 60% binnen de garantietermijn (vanaf de datum van aankoop) wordt deze onder garantie gerepareerd.

* De garantietermijn, met een maximum van 15.000 km., begint op de datum die op de aankoopbon staat.

Slijtage aan onderdelen zoals remblokken, voetschuurbekers, zekeringen, lampen en banden vallen buiten de garantie.

De garantieservice is ook niet van toepassing in de volgende situaties:

- Er is geen bon of garantiekaart meer.
- Onderhoud of reparaties zijn niet door een officiële Ebretti dealer uitgevoerd.
- Het VIN op de scooter komt niet overeen met die op de garantiekaart.
- Er zijn onzorgvuldige reparaties uitgevoerd.
- Er is onvoldoende onderhoud gepleegd.
- Er is sprake van misbruik, overbelasting of chemische schade.
- Sporen van slijtage aan de buitenkant na verkoop.
- De scooter is gebruikt voor verhuur.
- Geen originele of door de fabrikant voorgeschreven onderdelen zijn gebruikt.
- Iedere vorm van opvoeren of wijzigen van de elektronica of pogingen daartoe.

20. Behandeling

klachten

Klachten worden in eerste instantie behandeld door de erkende Ebretti-dealer. Hij kan besluiten een aanvraag tot garantie in te dienen bij de importeur.

22. Veel gestelde

vragen

Wat is de actieradius van de scooter met volledig opgeladen accu's?

De actieradius hangt mede af van de omstandigheden zoals tegenwind, de buitentemperatuur, het wegdek, de bandenspanning, en het gewicht van de rijder. Door anticiperend te rijden (uit laten rollen ipv remmen, rustig optrekken etc.) wordt de actieradius aanzienlijk vergroot. Onder gunstige omstandigheden behaalt de 25 km versie een actieradius van 60 km en de 45 km versie een actieradius van 40 km.

Wat kan ik het beste doen wanneer de accu's onderweg volledig leeg raken?

Als de accu's bijna leeg zijn zal het op dat moment niet meer mogelijk zijn volgas te rijden. Er kan nog tot gemiddeld 10 km op lage snelheid gereden worden.

De accu's moeten zo spoedig mogelijk worden geladen.

Kan ik subsidie krijgen op mijn Ebretti?

Alleen bedrijven komen in aanmerking voor de MIA en VAMIL subsidie.

De elektrische scooter komt voor 15% van het investeringsbedrag in aanmerking voor de milieu-investeringsaftrek.

Meer informatie is te vinden op onze website www.ebretti.nl (of die van het ministerie van VROM en de belastingdienst).

Hoe zit het met het rijcomfort van de scooter?

Het rijden op Ebretti is comfortabeler dan het rijden op een conventionele scooter. Vooral het ontbreken van lawaai is voor de gebruiker (en zijn omgeving) een zeer groot pluspunt.

21. Wettelijke eisen

Moet de Ebretti eerst warmgereden worden?

Nee, dat is niet nodig. De bestuurder kan direct op volle snelheid wegrijden.

Moet ik een valhelm dragen?

De bromscooter valt onder de bromfietswet en derhalve is het verplicht om een goedgekeurde valhelm te dragen. Bij de snorscooter, die maximaal 25 km/u haalt, is een valhelm niet verplicht.

Kan ik een kenteken krijgen en is de Ebretti RDW goedgekeurd?

De Ebretti is door de RDW goedgekeurd en is in heel Europa toegelaten op de openbare weg. De Ebretti wordt door ons op kenteken aan de dealer afgeleverd. Afhankelijk van de uitvoering is het een blauw (snorscooter) of geel (bromscooter) kenteken. Bromscooters en snorscooters hebben een zelfde kentekenbehandeling als auto's. Je krijgt dus naast een kenteken ook kentekenpapieren en moet deze bij verkoop op het postkantoor overschrijven.

Heb ik een rijbewijs nodig?

Het is verplicht een rijbewijs AM te hebben voor het besturen van een brom- of snorscooter. Als je in het bezit bent van een rijbewijs A of B bent je ook bevoegd om brom- of snorfiets te rijden en hoef je geen apart rijbewijs AM te halen.

Hoe dien ik mijn Ebretti te verzekeren?

De Ebretti moet verplicht minimaal WA verzekerd worden.

Mag ik de Ebretti scooter met water schoonmaken?

De Ebretti kan gewoon met water schoongemaakt worden. Gebruik geen schuurmiddelen of agressieve schoonmaakmiddelen. Alle gevoelige elektronische delen zijn spatwaterdicht afgesloten.

Reinig de Ebretti echter nooit met een hogedrukreiniger! Schoonmaak- en onderhoudsmiddelen zijn bij de Ebretti dealer verkrijgbaar.

Is de scooter onderhouden gevoelig?

Nee, integendeel. De Ebretti vraagt weinig onderhoud door het ontbreken van een onderhoudsgevoelige verbrandingsmotor. De borstelloze elektrische naafmotor heeft helemaal geen onderhoud nodig.

Kan ik mijn Ebretti scooter opvoeren?

De Ebretti snor- en bromscooter zijn beiden begrensd op 25 dan wel 45 km/u. Hogere snelheden zijn behalve onveilig ook zeer nadelig voor de actieradius. Ebretti scooters voldoen aan de Nederlandse wet- en regelgeving en rijden dus maximaal 25 respectievelijk 45 km/u. Iedere vorm van opvoeren of wijzigen van de elektronica of pogingen daartoe wordt ten sterkste afgeraden en zal uitsluiting van ieder vorm van garantie ten gevolge hebben.

Hoelang gaat een accu van Ebretti mee?

350 tot 400 cycli (bij volledig lege accu's), afhankelijk van het gebruik. Aangeraden wordt om de accu steeds op te laden na een rit zodat deze altijd volledig geladen is.

Wat zijn de voordelen van het rijden met een Ebretti?

De Ebretti is stil, schoon (want geen CO₂ uitstoot) en bovendien vriendelijk voor je portemonnee. Daarnaast is de scooter makkelijk te bedienen en rijdt deze door het ontbreken van enige vorm van lawaai bijzonder comfortabel.



23. Stempelkaart

Voor het goed en veilig functioneren van je Ebretti is regelmatig onderhoud onmisbaar. Breng je Ebretti dan ook iedere 3.000 kilometer, maar minimaal eens per jaar, naar de officiële Ebretti dealer voor een servicebeurt.

Alleen met een afgestempelde stempelkaart kom je Ebretti voor garantie in aanmerking.

Framenummer: _____

Eigenaar: _____

AFLEVERINGSBEURT

Kilometerstand: _____

Datum: _____

Stempel dealer

1.000 KM SERVICEBEURT

Kilometerstand: _____

Datum: _____

Stempel dealer

4.000 KM SERVICEBEURT

Kilometerstand: _____

Datum: _____

Stempel dealer

7.000 KM SERVICEBEURT

Kilometerstand: _____

Datum: _____

Stempel dealer

10.000 KM SERVICEBEURT

Kilometerstand: _____

Datum: _____

Stempel dealer

13.000 KM SERVICEBEURT

Kilometerstand: _____

Datum: _____

Stempel dealer

16.000 KM SERVICEBEURT

Kilometerstand: _____

Datum: _____

Stempel dealer

19.000 KM SERVICEBEURT

Kilometerstand: _____

Datum: _____

Stempel dealer

22.000 KM SERVICEBEURT

Kilometerstand: _____

Datum: _____

Stempel dealer

25.000 KM SERVICEBEURT

Kilometerstand: _____

Datum: _____

Stempel dealer

28.000 KM SERVICEBEURT

Kilometerstand: _____

Datum: _____

Stempel dealer

Jouw Ebretti dealer:



Ebretti Europe BV
Postbus 5019
1410 AA Naarden
Nederland

info@ebretti.com
www.ebretti.com